

基本仕様					
モデル名	SG408R-ex	SG412R-ex	SG424R-ex	SG608R	SG612R
印字方式	感熱方式/熱転写方式 兼用				
ヘッド密度(解像度)	8dot/mm (203dpi)	12dot/mm (305dpi)	24dot/mm (609dpi)	8dot/mm (203dpi)	12dot/mm (305dpi)
印字速度	最大 355.6mm/秒 (14インチ/秒)		最大 150mm/秒 (6インチ/秒)	最大 250mm/秒 (10インチ/秒)	最大 200mm/秒 (8インチ/秒)
注) 印字速度は、使用する用紙、動作仕様、及び印字レイアウトによって異なります。					
印字有効エリア	最大 長さ2,500mm×幅104mm	最大 長さ1,500mm×幅104mm	最大 長さ400mm×幅104mm	最大 長さ1,249mm×幅167.5mm	
用紙サイズ (台紙サイズ)	連続発行 長さ: 6~397mm (9~400mm) 幅: 22mm~128mm (25~131mm) ティアオフ 長さ: 17~397mm (20~400mm) 幅: 22mm~128mm (25~131mm) カット 長さ: 17~397mm (20~400mm) 幅: 22mm~128mm (25~131mm) 剥離 長さ: 27~397mm (30~400mm) 幅: 22mm~128mm (25~131mm) 剥離台紙巻取 長さ: 17~397mm (20~400mm) 幅: 22mm~128mm (25~131mm)		連続発行 長さ: 16~1249mm (19~1,252mm) 幅: 47~177mm (50~180mm) ティアオフ 長さ: 32~397mm (35~400mm) 幅: 47~177mm (50~180mm) カット 長さ: 22~110mm (25~113mm) 幅: 47~177mm (50~180mm)		
用紙種類/用紙形態	当社指定用紙のご使用をお願いします。/ ロール紙・ファンフォールド紙				
用紙厚	0.06~0.268mm				
標準搭載フォント	X20: 5×9dot (英数字、記号、カナ) X21: 17×17dot (英数字、記号、カナ) X22: 24×24dot (英数字、記号、カナ) X23: 48×48dot (英数字、記号、カナ) X24: 48×48dot (英数字、記号、カナ) 漢字: 16×16dot, 22×22dot, 24×24dot, 32×32dot, 40×40dot / JISX0208 JIS第1水準~第2水準(角ゴシック体/明朝体選択可) / JISX0213 JIS第1水準~第4水準(角ゴシック体) ラスライザフォント: CG Times (英数字・記号), CG Triumvirate (英数字・記号) アウトラインフォント: 英数字、記号、カナ、漢字 (JIS第1水準、第2水準)				
バーコード	JAN/EAN, UPC-A/UPC-E, GS1-128 (UCC/EAN128), CODABAR (NW-7), CODE39, CODE93, CODE128, ITF, GS1 DataBar (RSS), カスタマバーコード				
2次元コード	QRコード, セキュリティQR, マイクロQR, PDF417, マイクロPDF, MAXIコード, データマトリックス (ECC200), GS1 データマトリックス				
合成シンボル	GS1 DataBar Composite, GS1 DataBar Truncated Composite, GS1 DataBar Stacked Composite, GS1 DataBar Stacked Omnidirectional Composite, GS1 DataBar Limited Composite, GS1 DataBar Expanded Composite, GS1 DataBar Expanded Stacked Composite *GS1 DataBarはRSSのことです。				
搭載機能	ステータス返送機能, グラフィック機能, 連番機能, フォームオーバーレイ機能, 罫線機能, 白黒反転機能, フォーマット登録機能, 外字登録機能				
自己診断機能	ヘッド切れチェック, ペーパーエンド検出, リボンエンド検出, 剥離後ラベル有無検出 (剥離オプション接続時), カットエラー (カット仕様)				
環境条件 (温度/湿度)	使用環境: 0 ~ 40℃/30~80%RH (但し、結露なきこと) 保存環境: -5 ~ 60℃/30~90%RH (但し、結露なきこと)		使用環境: 5 ~ 40℃/30~80%RH (但し、結露なきこと) 保存環境: -5 ~ 60℃/30~90%RH (但し、結露なきこと)		
ノイズ規格	VCCI Class B				
電源仕様/消費電力	AC100V~240V±10%/165W 165VA (印字率30%), 待機時: 20W 22VA		AC100V~240V±10%/230W 235VA (印字率30%), 待機時: 19W 23VA		
寸法/重量	幅271mm×奥行き460mm×高さ326mm/約16kg		幅352mm×奥行き435mm×高さ298mm/約20kg		
インターフェース	通信インターフェース: RS-232C (9ピン), IEEE1284, USB, LAN, Bluetooth 外部入出力信号 (EXT): アンフェノール14ピン, SDカードスロット, USBスロット (Aタイプ), オプションインターフェース: 無線LAN				
オプション	オプション一覧に記載				
対応ドライバ	Windows XP / Server2003 / Vista / Server 2008 / 7 / 8 32ビット版 日本語版 Windows Server 2008 / Server 2008 R2 / 7 / 8 / Server 2012 64ビット版 日本語版				

Multi LABELIST V5シリーズ

ラベル・タグレイアウト作成・発行ソフトウェアです。
文字、バーコード、グラフィック、罫線など用途に応じた
様々なパーツを使用し、容易にレイアウト作成が可能です。

*ラベルの発行速度や印字品質は、ご使用のラベル・
リボンやプリンタの仕様、発行環境によって異なります。

安心してご使用いただくための保守サポート

出向保守プラン「サポート365」

- ・365日 (9:00~17:00) お客様の現場をサポートします。
*オプションで24時間対応も可能です。
- ・全国40ヶ所の経験豊富なCEの修理と予防点検により
安定稼働をサポートします。
- ・技術料、出張料、全ての部品代が含まれているので、
契約料金以外一切費用が発生しません。

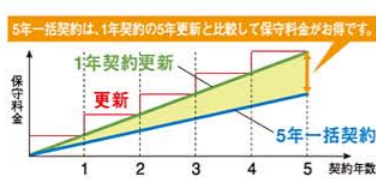

サーマルヘッドチェック機能

サーマルヘッドの断線
をお知らせして、読み取り
できないバーコードの
流出を低減します。

01234! 6789

*バーコードの読み取りを保証するものではありません。

受注センター

消耗品の受注・お届け
から最新情報のご提供
まで、経験豊富なテレ
コミュニケーターが
お客様をフルサポート
いたします。



一枚のラベルで大きな安心

サトーは、お客様の
運用に合わせたプリ
ンタとサプライを提案
し、現場の安定稼働を
実現します。



サトー製プリンタには、サトーのサプライ製品 **純正** をご使用ください。

焼却時のCO₂を約20%削減 「エコナラベル」

世界初 東京理科大学 阿部正彦
教授と同大学発ベンチャー
のアクティブ(株)、および
サトーが開発しました。



スキャントロニクス® SG400R ex シリーズ スキャントロニクス® SG600R シリーズ



標準機 オプション ラインアップ

4インチ RoHS 指令対応 Bluetooth 無線LAN ノンセパ.

標準機 オプション

6インチ RoHS 指令対応 Bluetooth 無線LAN



お客様のラベル発行業務を支援する

サトーのスタンダードラベルプリンタ

製造業から物流、オフィスまで幅広い分野で活躍するサトーのスタンダードラベルプリンタ。お客様の運用に合わせて機種やオプションを幅広くラインアップしています。高い発行能力、確かな操作性、安心の高耐久設計、優れた表現能力、多彩な機能を搭載し、ラベル発行現場において「速く」「正確に」「キレイに」ラベルを発行することが可能です。

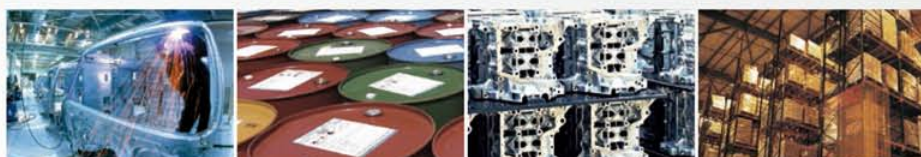

SG400R_{ex}シリーズ SG600Rシリーズ 共通ポイント

高い発行能力

- 1枚目が速い
- 連続大量発行が速い
- 1枚毎のカット発行が速い

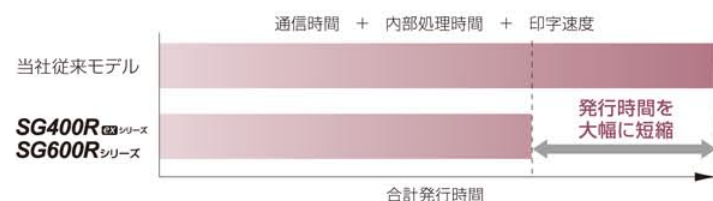

安心の高耐久設計

- 長時間運用を想定した堅牢設計
- 衝撃にも強いスチールボディ



見やすい表示と確かな操作性

- 大きなLCDへの日本語表示
- エラー時にLCDが赤色に点灯・点滅^{※1}
- 印字位置の調整も簡単
- 大きなボタンと誤操作防止機能



優れた表現能力

- 高い解像度により小さな文字の印字が可能
- JIS第1水準～第4水準に対応^{※1}

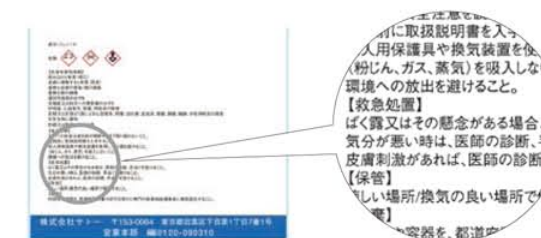

豊富なインターフェース

- 豊富な標準通信インターフェース
- SDカード/USB-Atypeスロット
- 外部入出力信号 (I/O)

LAN : 10BASE/100BASE-T
RS-232C : 最高115,200bps
USB : Ver2.0HighSpeed
パラレル : IEEE1284
Bluetooth : Ver2.0+EDR
無線LAN : オプション



多彩な機能

- サーマルヘッド断線確認「ヘッドチェック機能」^{※2}
- ステータス返送機能
- 外部メモリへの設定保存機能



^{※1} 設定変更が必要となります。仕様詳細については弊社営業までお問い合わせください ^{※2} 本機能は、サーマルヘッドの状態を知らせるものであり、バーコードの読み取りを保証するものではありません

スキヤントロニクス® SG400R^{ex}シリーズ

高速発行が可能な4インチ堅牢型プリンタ。お客様の用途に合わせて、幅広いラインアップ・オプションの選択が可能です。また、性能・機能、堅牢性、使い勝手にもこだわり、さまざまなラベル発行現場に欠かせない1台です。



高速発行

最高印字速度 355.6mm/秒を実現

高速CPU搭載による内部処理能力と通信能力の向上に加え、搬送能力の向上により発行速度が大幅にアップしました。

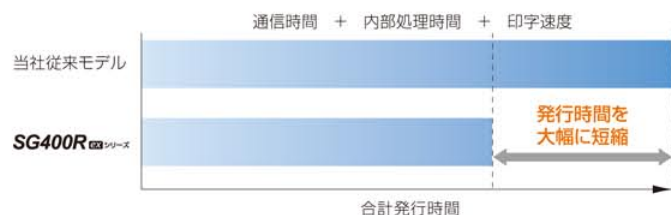

バーコードチェック・照合機能※1

高速バーコードチェックを簡単に実現

プリンタ内部のファームウェアに照合機能を標準搭載しており、スキャナを取り付けるだけで活用できます。

- 「バーコードチェックモード」「バーコード照合モード」に対応
- 高速読み取りが可能



多彩な機能

走行距離お知らせ機能

あらかじめ設定したプリンタの走行距離に応じて、清掃時期などをプリンタLCDに表示する機能です。定期メンテナンスの際に役立ちます。



プリンタ設定情報保存・管理機能

お客様設定情報の外部メモリへのコピーやプリンタ情報の書き換えがSDカードやUSBメモリにより容易に行うことが可能です。

- お客様設定の簡単バックアップ
- 複数台のプリンタへの効率的な設定



エラー表示機能

LCD画面に表示される内容がより詳細になりました。



自動貼付装置対応オプション

前面フラットカバー

(SG4ex-OP-1300)

ラベル自動貼付装置との連動が容易になります。



大きなラベル収納スペース※2

- 大巻きラベルもセット可能
- 紙管の大きなラベルにも対応
- ラベルのセットがしやすい

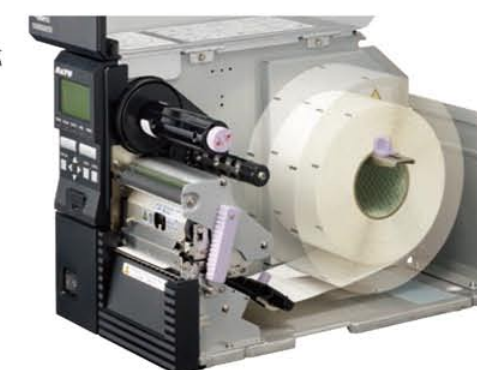

運用に合わせた充実のラインアップ 203dpi 305dpi 609dpi

標準

カット

ノンセバ

剥離

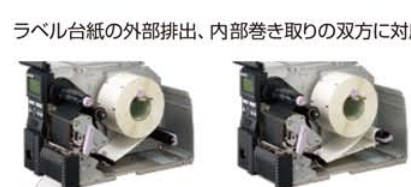

ラベル台紙の外部排出、内部巻き取りの双方に対応

オプションユニットを付属しない標準モデル。連続したラベル発行が可能です。

毎回カットや指定枚数毎のカットなどの設定が可能なモデル。自動でカットするため、ラベル仕分け時にも便利です。

台紙がないノンセバラベル対応モデル。通常の台紙付きラベルよりも40%長くラベルを巻くことができ、台紙の処分も不要なので作業時間を短縮することが可能です。

剥離仕様

ラベルを剥がした状態で待機するモデル。1枚ずつ貼る運用に適しており、貼り間違いを防止します。また、ラベルが台紙から剥がれているため、自動貼付装置との連動も可能です。剥離仕様ではラベル剥離後の台紙を外部排出、内部巻き取りのいずれかで処理することができます。

剥離台紙巻取仕様

※1 本機能をご利用いただく場合には、別途弊社指定のバーコードスキャナなどのオプション品の取り付けが必要となります。本機能による読み取り保証は行っていません。読み取り可能なバーコード種、ラベルサイズやレイアウト、動作モードなどによって制限があります。詳しくは弊社営業までお問い合わせください。

※2 プリンタ内部にセット可能なラベル巻き長さは、仕様（オプション）、ラベルの厚さや紙管サイズによって異なります。

スキャントロニクス® SG600Rシリーズ

幅の広いラベルでも高速発行が可能な6インチ堅牢型プリンタ。
化学、鉄鋼、自動車、物流・配送などの現場で、大きなラベルの発行に活躍します。



大きなラベルに鮮明な印字が可能

最大幅 180mmの 用紙に対応

用紙の通紙最大幅は 180mm、
印字可能領域は 167.5mmまで
対応。情報量の多い作業指示書
や製品ラベル、複数面付けされた
ラベルの発行が可能です。



大きなラベルでも高速発行が可能

最高印字速度 250mm/秒を実現

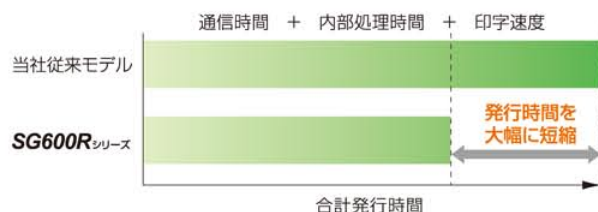

大きなラベルが内部に収納可能

内部装填で過酷な環境でも安心

過酷な環境での利用でも、ラベル面にホコリや粉塵などが付着しにくく、キレイな印字が可能です。さらに、サーマルヘッドへのゴミ付着・早期断線を軽減します。

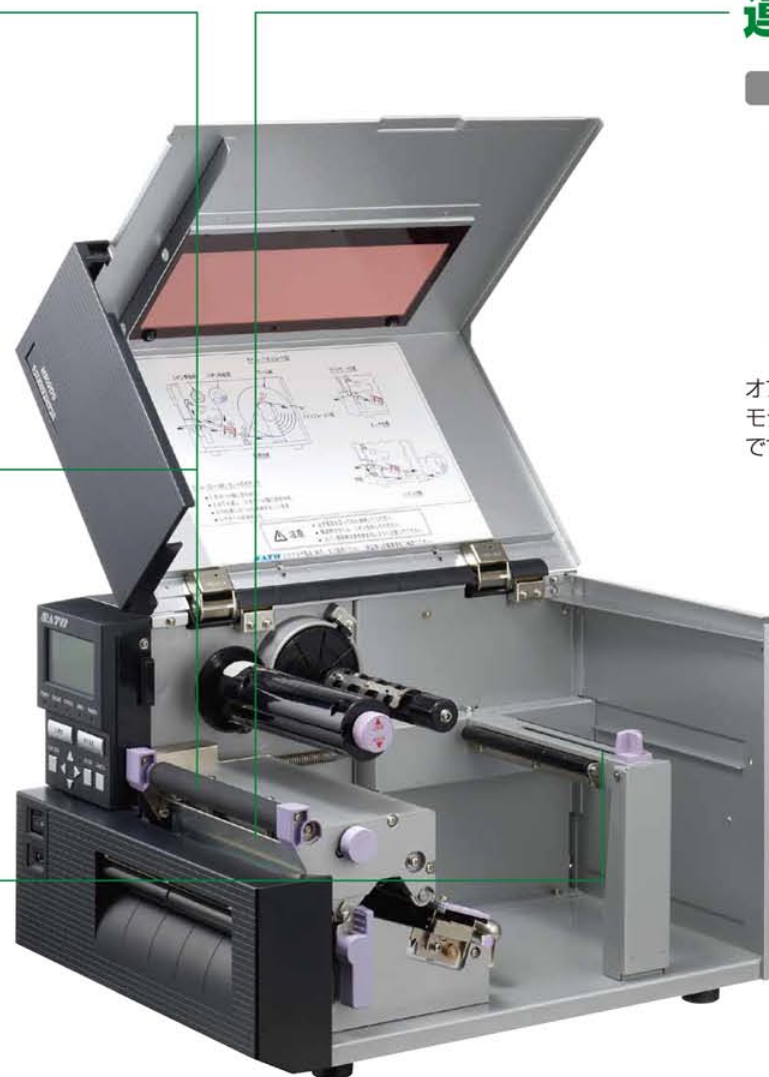

運用に合わせた充実のラインアップ 203dpi 305dpi



標準
オプションユニットを付属しない標準モデル。連続したラベル発行が可能です。

カッタ
毎回カットや指定枚数毎のカットなどの細かい設定が可能なモデル。自動でカットするため、ラベル仕分け時にも便利です。

剥離
ラベルを剥がした状態で待機するモデル。1枚ずつ貼る運用に適しており、貼り間違いを防止します。
※台紙(セパレーター)はプリンタ背面に自動で巻き取ります。

多軸関節ロボットによるラベル貼付装置のご紹介

- 大きなラベルでも気泡が入らず、正確かつキレイに自動貼りすることが可能
 - 貼り付け対象物の形状や変更に影響されません
 - お客様の現場に合わせて、別のラインや用途に流用が可能
 - 制御次第で、ラベルの貼り付け以外の動作も可能
- ※詳しくは弊社営業までお問い合わせください



Option

機種別オプション

SG400R-ex用

- 前面フラットカバー (SG4ex-OP-1300)
- スキャナ取付ユニット (SG4ex-OP-1200)
- スキャナ接続ケーブル (SG4ex-OP-1210)
- リボンボスキット
- カッタユニット (SG4ex-OP-0100)
- 簡易スタッカ (STM400)
スタック可能サイズ
長さ 63~153mm
幅 53~128mm (台紙含む)
収納枚数 約 140枚 (紙厚0.16mm時)
- 外部供給装置 (UW480)
最大巻き長さ 300m (3インチ紙管)
- 無線LANキット (SG4ex-OP-1400)



SG600R用

- リボンボスキット
- 簡易スタッカ (STM600)
スタック可能サイズ
長さ 63~153mm
幅 53~180mm (台紙含む)
収納枚数 約 110枚 (紙厚0.16mm時)
- 無線LANキット



RWG500
※6インチ幅拡張キット
(オプション)

共通オプション

外部巻取機 RWG500	最大長さ300mのラベル(3インチ紙管、または直巻き)に対応。 ※SG600Rでご使用の際は6インチ幅拡張キットが必要となります。
発行ボタン	プリンタに送信したデータを、必要な時に1枚ずつ発行することが可能な外付け発行ボタンユニットです。標準モデルやカッタ使用時も1枚ずつ発行することで、貼り間違い防止などに役立ちます。
SDカード	お客様設定情報のアップロードやダウンロードを簡単に行うことが可能で、設定のバックアップや複数機種へのダウンロードが行えます。
カレンダーIC	プリンタ内部にカレンダー機能を搭載することが可能で、リアルタイムの日付・時間表示が可能です。 精度: 月差1.53分以内(+25度環境) 電池寿命: 約10年
簡易入力装置 Key@Bo+	パソコンを置くスペースがない時に便利な簡易入力装置。わずかなスペースでラベル発行が可能です。